

マイクロ21

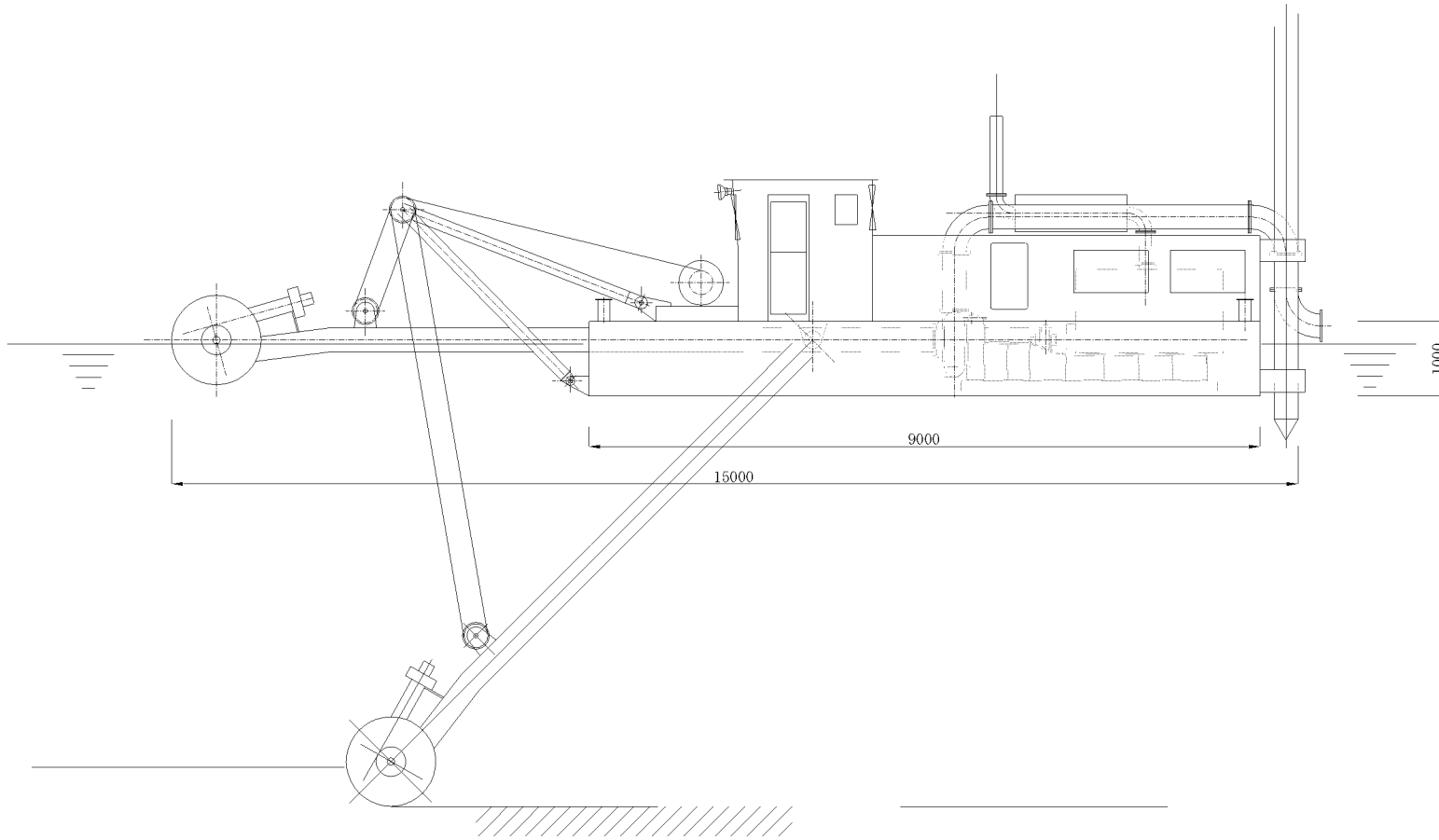

主要寸法・要目	
総トン数	26t
船体長さ	9.0m
船体幅	4.6m
船体深さ	1.0m
平均喫水	0.7m
主機	460ps
ポンプ駆動用動力	200ps
カッター駆動用動力	40ps
排砂管径	φ250
浚渫深度(最大～最小)	6.0m～0.9m
浚渫能力	40m ³ /h
排送距離	800m
マイクロポンプ船	

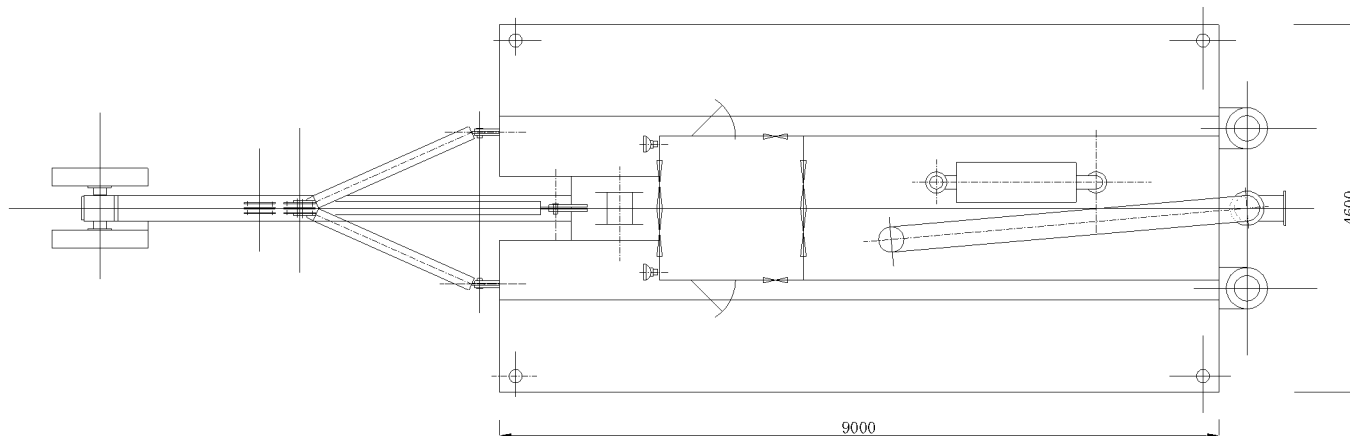

マイクロポンプ船 マイクロ21
一般配置図
改訂 2015.9